

CE

**VR2 basic**  
Εγχειρίδιο χρήσης | Ελληνικά

## Εισαγωγή

Το παρόν εγχειρίδιο χρήσης καλύπτει τις λειτουργίες του VR2 basic πίνακα ελέγχου και προορίζεται ως επέκταση του εγχειριδίου χρήσης του ηλεκτρικού αναπηρικού αμαξιδίου σας.

Διαβάστε και ακολουθήστε όλες τις οδηγίες και τις προειδοποιήσεις σε όλα τα εγχειρίδια που συνοδεύουν το ηλεκτρικό αναπηρικό αμαξίδιο και τα παρελκόμενά του. Η εσφαλμένη χρήση μπορεί να προκαλέσει τραυματισμό του χρήστη και ζημιά στο αναπηρικό αμαξίδιο. Για να μειώσετε αυτούς τους κινδύνους, διαβάστε προσεκτικά όλα τα παρεχόμενα έγγραφα, ιδιαίτερα τις οδηγίες ασφαλείας και τα προειδοποιητικά κείμενά τους.

Είναι επίσης εξαιρετικά σημαντικό να αφιερώσετε αρκετό χρόνο για να εξοικειωθείτε με τα διάφορα κουμπιά, τις λειτουργίες και τα χειριστήρια του τιμονιού, καθώς και με τις διάφορες δυνατότητες ρύθμισης του καθίσματος κ.λπ. του αναπηρικού αμαξιδίου και των παρελκομένων του πριν αρχίσετε να τα χρησιμοποιείτε.

Όλες οι πληροφορίες, οι εικόνες, οι απεικονίσεις και οι προδιαγραφές βασίζονται στις πληροφορίες προϊόντος που είναι διαθέσιμες κατά τον αντίστοιχο χρόνο. Οι εικόνες και οι απεικονίσεις αποτελούν αντιπροσωπευτικά παραδείγματα και δεν πρέπει να εκλαμβάνονται ως ακριβείς απεικονίσεις των αντίστοιχων τμημάτων.

Διατηρούμε το δικαίωμα να πραγματοποιούμε αλλαγές στο προϊόν χωρίς προηγούμενη ειδοποίηση.

Παραγωγή και έκδοση της Permobil

Έκδοση: 2

Ημερομηνία: 2024-03-11

Αρ. παραγγελίας: 341640 gre-GR

## Τρόπος επικοινωνίας με το Permobil

Permobil AB  
Per Uddéns väg 20  
861 36 Timrå  
Σουηδία



+46 60 59 59 00



info@permobil.com



[www.permobil.com](http://www.permobil.com)

## Κεντρικά γραφεία του ομίλου Permobil

Permobil AB  
Per Uddéns väg 20  
861 36 Timrå  
Σουηδία



+46 60 59 59 00



info@permobil.com



[www.permobil.com](http://www.permobil.com)

<b>1</b>	<b>Ασφάλεια</b>	<b>4</b>
1.1	Τύποι προειδοποιητικών σημάτων	4
1.2	Προειδοποιητικές πινακίδες	4
<b>2</b>	<b>Πίνακας Joystick VR2 basic</b>	<b>5</b>
2.1	Γενικά	5
2.2	Υποδοχή φορτιστή	6
2.3	Κουμπί On/Off (Ενεργοποίησης/ απενεργοποίησης)	7
2.4	Κουμπί κόρνας	7
2.5	Κουμπίά μέγιστης ταχύτητας	7
2.6	Ένδειξη μέγιστης ταχύτητας	8
2.7	Ένδειξη μπαταρίας	9

# 1 Ασφάλεια

## 1.1 Τύποι προειδοποιητικών σημάτων

Στο παρόν εγχειρίδιο χρησιμοποιούνται οι ακόλουθοι τύποι προειδοποιητικών σημάτων:



### ΠΡΟΕΙΔΟΠΟΙΗΣΗ!

Υποδεικνύει μια επικίνδυνη κατάσταση η οποία, αν δεν αποφευχθεί, θα μπορούσε να οδηγήσει σε σοβαρό τραυματισμό ή θάνατο, καθώς και σε ζημιά του προϊόντος ή άλλης ιδιοκτησίας.



### ΠΡΟΣΟΧΗ!

Υποδεικνύει μια επικίνδυνη κατάσταση η οποία, εάν δεν αποφευχθεί, θα μπορούσε να προκαλέσει ζημιά στο προϊόν ή σε άλλη ιδιοκτησία.



### ΣΗΜΑΝΤΙΚΟ!

Υποδεικνύει σημαντικές πληροφορίες.

## 1.2 Προειδοποιητικές πινακίδες



**ΠΡΟΕΙΔΟΠΟΙΗΣΗ!** Αντικαθιστάτε πάντα τα κατεστραμμένα καλύμματα του joystick

Προστατεύετε το αναπηρικό αμαξίδιο από την έκθεση σε κάθε είδους υγρασία, όπως βροχή, χιόνι, λάσπη ή ψεκασμό.

Εάν οποιοδήποτε από τα καλύμματα ή η λαβή του joystick έχουν ρωγμές ή σκισίματα, πρέπει να αντικατασταθούν αμέσως. Σε αντίθετη περίπτωση, ενδέχεται να εισχωρήσει υγρασία στα ηλεκτρονικά μέρη και να προκαλέσει τραυματισμό ή υλικές ζημιές, συμπεριλαμβανομένης της πυρκαγιάς.



**ΣΗΜΑΝΤΙΚΟ!** Η απελευθέρωση του joystick σταματά την κίνηση του καθίσματος

Αφήστε το joystick ανά πάσα στιγμή για να σταματήσετε την κίνηση του καθίσματος.



**ΣΗΜΑΝΤΙΚΟ!** Χρησιμοποιείτε μόνο τον παρεχόμενο φορτιστή μπαταριών

Η εγγύηση του αναπηρικού αμαξιδίου θα ακυρωθεί εάν οποιαδήποτε συσκευή διαφορετική από τον φορτιστή μπαταρίας που παρέχεται με το αναπηρικό αμαξίδιο ή το κλειδί κλειδώματος συνδεθεί μέσω της υποδοχής φορτιστή του πίνακα ελέγχου.

## 2 Πίνακας Joystick VR2 basic

### 2.1 Γενικά

- A. Ενεργοποίηση ή απενεργοποίηση
- B. Κουμπί κόρνας
- C. Μέγιστη ταχύτητα, μείωση
- D. Ένδειξη μπαταρίας
- E. Ένδειξη μέγιστης ταχύτητας
- F. Μέγιστη ταχύτητα, αύξηση
- G. Joystick

Ο πίνακας ελέγχου αποτελείται από ένα joystick και κουμπιά λειτουργιών. Η υποδοχή του φορτιστή βρίσκεται στο μπροστινό μέρος του joystick.

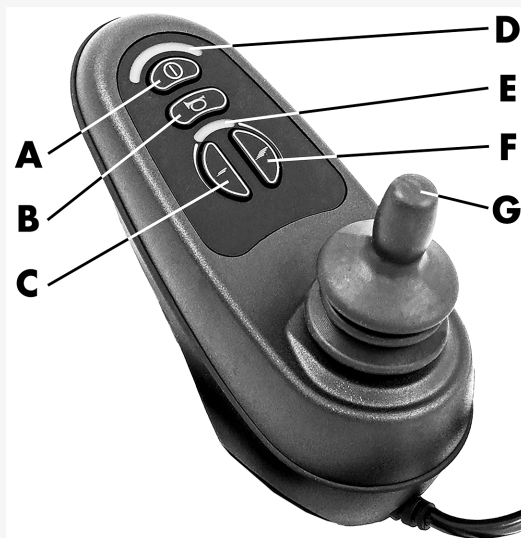

## 2.2 Υποδοχή φορτιστή

Αυτή η υποδοχή πρέπει να χρησιμοποιείται μόνο για τη φόρτιση ή την ασφάλιση του αναπηρικού αμαξιδίου. Μην συνδέετε κανένα είδος καλωδίου προγραμματισμού σε αυτή την υποδοχή. Αυτή η υποδοχή δεν πρέπει να χρησιμοποιείται ως τροφοδοσία ρεύματος για οποιαδήποτε άλλη ηλεκτρική συσκευή. Η σύνδεση άλλων ηλεκτρικών συσκευών μπορεί να προκαλέσει ζημιά στο σύστημα ελέγχου ή να επηρεάσει την απόδοση ηλεκτρομαγνητικής συμβατότητας του αναπηρικού αμαξιδίου.



**ΣΗΜΑΝΤΙΚΟ!** Χρησιμοποιείτε μόνο τον παρεχόμενο φορτιστή μπαταριών

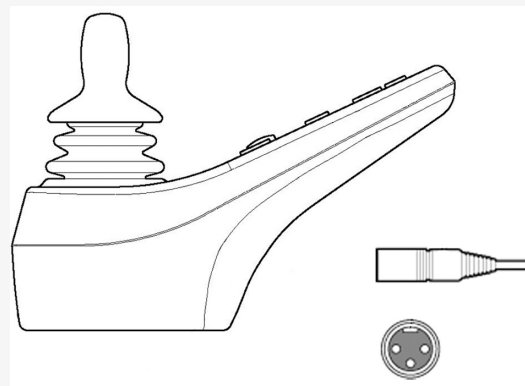

## 2.3 Κουμπί On/Off (Ενεργοποίησης/ απενεργοποίησης)

Το κουμπί On/Off ενεργοποιεί ή απενεργοποιεί το αναπηρικό αμαξίδιο.

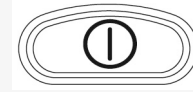

## 2.4 Κουμπί κόρνας

Η κόρνα θα ηχεί όσο αυτό το κουμπί είναι πατημένο.



## 2.5 Κουμπιά μέγιστης ταχύτητας

Τα κουμπιά αυτά μειώνουν ή αυξάνουν τη μέγιστη ταχύτητα του αναπηρικού αμαξιδίου.

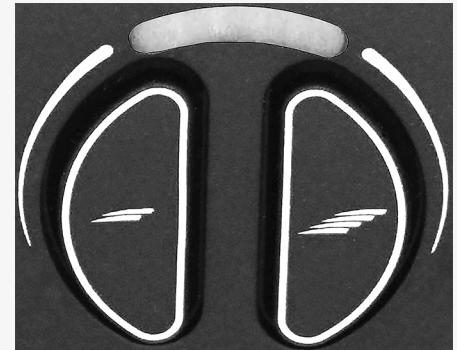

## 2.6 Ένδειξη μέγιστης ταχύτητας

Υποδεικνύει τη μέγιστη ταχύτητα που έχει ρυθμιστεί για το αναπηρικό αμαξίδιο.

Η ένδειξη μέγιστης ταχύτητας ή προφίλ οδήγησης λειτουργεί επίσης ως ένδειξη βλάβης για το ηλεκτρονικό σύστημα του αναπηρικού αμαξιδίου.

1-2 λυχνίες LED υποδεικνύουν χαμηλή μέγιστη ταχύτητα.

3-4 λυχνίες LED υποδεικνύουν τη μέση μέγιστη ταχύτητα.

5 λυχνίες LED υποδεικνύουν υψηλή μέγιστη ταχύτητα.

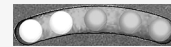
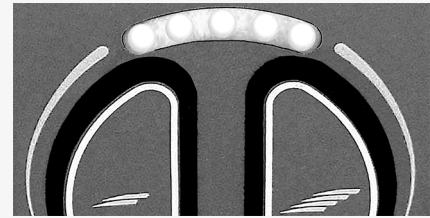



## 2.7 Ένδειξη μπαταρίας

**Στην οθόνη εμφανίζεται η κατάσταση της μπαταρίας (από αριστερά προς τα δεξιά):**

Κόκκινο, κίτρινο και πράσινο

πλήρως φορτισμένη

Κόκκινο και κίτρινο

Ημιφόρτιση

Κόκκινο

Φορτίστε τις μπαταρίες.

Η ένδειξη τάσης μπαταρίας δεν δείχνει ακριβώς πόση ισχύς έχει απομείνει στην μπαταρία, αλλά παρέχει μια γενική ιδέα για να σας βοηθήσει να αποφύγετε περιττές στάσεις λόγω αποφορτισμένων μπαταριών.

Η ένδειξη δείχνει μια ακριβέστερη τιμή περίπου ένα λεπτό αφού σταματήσετε την οδήγηση και δεν χρησιμοποιείτε πλέον καμία λειτουργία ισχύος.

Η ένδειξη τάσης μπαταρίας λειτουργεί επίσης ως ένδειξη βλάβης για το ηλεκτρονικό σύστημα του αναπηρικού αμαξιδίου.

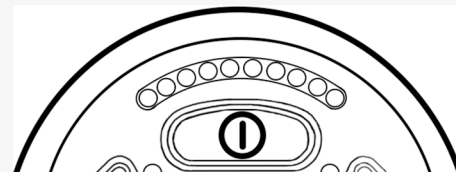





permobil

341640 gre-GR



[www.permobil.com](http://www.permobil.com)