

LCD R-net a color

Manual de usuario | Español para EE. UU.

Introducción

Este manual de usuario cubre las funciones de su LCD R-net a color panel de control y puede considerarse como una extensión del manual del usuario de su silla de ruedas eléctrica.

Lea y siga todas las instrucciones y advertencias que contienen los manuales que se proporcionan con su silla de ruedas eléctrica y sus accesorios. Su uso incorrecto puede causar lesiones al usuario y daños a la silla de ruedas. Para reducir estos riesgos, lea detenidamente toda la documentación suministrada, especialmente las instrucciones de seguridad y sus textos de advertencia.

También es muy importante que dedique el tiempo suficiente para familiarizarse con los diferentes botones, funciones y controles de dirección, así como las diferentes posibilidades de ajuste del asiento, etc., de su silla de ruedas y sus accesorios antes de comenzar a utilizarlos.

Toda la información, fotografías, ilustraciones y especificaciones se basan en la información del producto que se tenía en ese momento. Las fotografías e ilustraciones son ejemplos representativos y no pretenden ser reproducciones exactas de las piezas correspondientes.

Nos reservamos el derecho a introducir cambios en el producto sin previo aviso.

Producido y publicado por Permobil

Edición: 2

Fecha: 2024-03-11

N.º pedido: 341855 spa-US

Cómo ponerse en contacto con Permobil

Permobil Inc.
300 Duke Drive
Lebanon, TN 37090
Estados Unidos



+1 800 736 0925



+1 800 231 3256



support@permobil.com



www.permobil.com

Oficinas centrales del grupo Permobil

Permobil AB
Per Uddéns väg 20
861 36 Timrå
Suecia



+46 60 59 59 00



info@permobil.com



www.permobil.com

1	Seguridad	4			
1.1	Tipos de señales de advertencia	4			
1.2	Señales de advertencia	4			
2	Panel de control R-net con pantalla LCD a color	5			
2.1	General	5			
2.2	Toma del cargador	6			
2.3	Conectores hembra	6			
2.4	Botones de función	7			
2.4.1	Botón de encendido/apagado	7			
2.4.2	Botón de la bocina	7			
2.4.3	Botones de velocidad máxima	7			
2.4.4	Botón de Modo	7			
2.4.5	Botón Perfil	7			
2.4.6	Botón de advertencia de peligro y LED.	8			
2.4.7	Botón de luces y LED	8			
2.4.8	Botón de señal de giro a la izquierda y LED	9			
2.4.9	Botón de señal de giro a la derecha y LED	9			
2.5	Bloqueo y desbloqueo del sistema de control	10			
2.5.1	Bloqueo con llave	10			
2.5.2	Bloqueo del teclado	11			
2.6	Funciones del asiento	12			
2.6.1	Vuelva al modo de manejo	12			
2.6.2	Maniobras con el asiento	13			
2.6.3	Memoria	14			
2.7	Pantalla	16			
2.7.1	Símbolos en la pantalla	16			
2.7.2	Indicador de la batería	16			
2.7.3	Indicador de velocidad máxima	17			
2.7.4	Perfil actual	17			
2.7.5	En foco	17			
2.7.6	Velocidad limitada	17			
			2.7.7	Reinicio	17
			2.7.8	Temperatura del sistema de control	18
			2.7.9	Temperatura del motor	18
			2.7.10	Reloj de arena	18
			2.7.11	Parada de emergencia	19
			2.8	Menú Settings (Ajustes)	19
			2.8.1	Time	19
			2.8.2	Distance (Distancia)	20
			2.8.3	Backlight	21

1 Seguridad

1.1 Tipos de señales de advertencia

En este manual se utilizan los siguientes tipos de señales de advertencia:



ADVERTENCIA!

Indica una situación peligrosa que si no se evita puede causar lesiones graves o la muerte, así como daños en el producto o daños materiales.



PRECAUCIÓN!

Indica una situación importante pero no peligrosa que si no se evita podría producir daños en el producto o daños materiales.



IMPORTANTE!

Indica información importante.

1.2 Señales de advertencia



ADVERTENCIA! Reemplace siempre las cubiertas del joystick dañadas

Proteja la silla de ruedas de la exposición a cualquier tipo de humedad como lluvia, nieve, barro o rocío.

Si alguna de las cubiertas o la funda del joystick tienen fisuras o roturas, debe reemplazarlas de inmediato. De lo contrario, podría entrar humedad en el sistema eléctrico y producir lesiones personales o daños materiales, o incluso provocar un incendio.



IMPORTANTE! Al soltar el joystick se detendrá el movimiento del asiento

Suelte el joystick en cualquier momento para detener el movimiento del asiento.



IMPORTANTE! Utilice únicamente el cargador de baterías que se proporciona

La garantía de la silla de ruedas se anulará si conecta otro dispositivo distinto al cargador de baterías que se proporciona con la silla, o si conecta la llave de bloqueo mediante la toma del cargador del panel de control.

2 Panel de control R-net con pantalla LCD a color

2.1 General

El panel de control consta de un joystick, botones de función y una pantalla. La toma del cargador se encuentra en la parte delantera del panel. Hay dos conectores hembra situados en el botón del panel. El panel de control puede tener interruptores conmutadores en la parte inferior del panel o un joystick de alta resistencia más grande que el que se muestra en la figura.

Su silla de ruedas también puede equiparse con un panel de control adicional para el asiento (además del panel de control).



2.2 Toma del cargador

Esta toma solo puede utilizarse para cargar o bloquear la silla de ruedas. No conecte ningún cable de programación en esta toma. Esta toma no debe utilizarse como fuente de alimentación para ningún otro dispositivo eléctrico. Conectar otros dispositivos eléctricos podría dañar el sistema de control o afectar el cumplimiento de las normas de EMC (compatibilidad electromagnética) de la silla de ruedas.



IMPORTANTE! Utilice únicamente el cargador de baterías que se proporciona

2.3 Conectores hembra

El conector externo de encendido/apagado (1) permite que el usuario encienda y apague el sistema de control mediante un dispositivo externo, por ejemplo, un pulsador.

El conector de perfil externo (2) permite que el usuario seleccione perfiles mediante un dispositivo externo, por ejemplo, un pulsador. Para cambiar el perfil mientras maneja, simplemente oprima el botón.

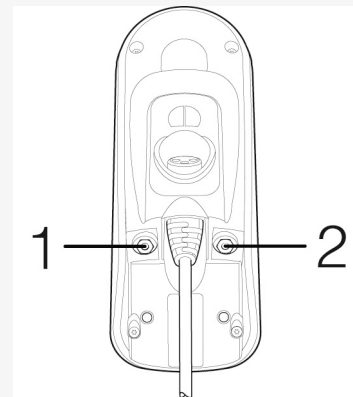
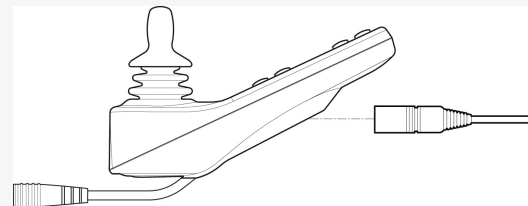

2.4 Botones de función

2.4.1 Botón de encendido/apagado

El botón de encendido/apagado enciende o apaga la silla de ruedas.

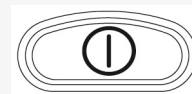

2.4.2 Botón de la bocina

La bocina sonará mientras mantenga oprimido este botón.



2.4.3 Botones de velocidad máxima

Estos botones reducen/aumentan la velocidad máxima de la silla de ruedas. De acuerdo con la forma en que se haya programado el sistema de control, es posible que se muestre una pantalla momentánea al oprimir estos botones.

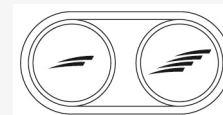

2.4.4 Botón de Modo

El botón de Modo permite que el usuario navegue por los modos operativos disponibles del sistema de control. La cantidad de modos disponibles varía.



2.4.5 Botón Perfil

El botón Perfil permite al usuario navegar por los perfiles disponibles en el sistema de control. La cantidad de perfiles disponibles varía.



2.4.6 Botón de advertencia de peligro y LED.

Está disponible si la silla de ruedas está equipada con luces.

Este botón enciende o apaga las luces de peligro de la silla de ruedas. Las luces de peligro se utilizan cuando la silla de ruedas está estacionada en un lugar que representa un obstáculo para otras personas. Oprima el botón para encender las luces de peligro y vuelva a oprimirlo para apagarlas. Cuando está activado, el LED del indicador parpadea de manera sincronizada con el indicador de peligro de la silla de ruedas.

2.4.7 Botón de luces y LED

Está disponible si la silla de ruedas está equipada con luces.

Este botón enciende o apaga las luces de la silla de ruedas. Oprima el botón para encender las luces y vuelva a oprimirlo para apagarlas. Cuando se activa, se ilumina la luz LED.



2.4.8 Botón de señal de giro a la izquierda y LED

Está disponible si la silla de ruedas está equipada con luces.

Este botón enciende o apaga la luz de giro a la izquierda de la silla de ruedas. Oprima el botón para encender la señal de giro y vuelva a oprimirlo para apagarla. Cuando está activado, el indicador LED parpadea de manera sincronizada con la señal de giro de la silla de ruedas.



2.4.9 Botón de señal de giro a la derecha y LED

Está disponible si la silla de ruedas está equipada con luces.

Este botón enciende o apaga la señal de giro a la derecha de la silla de ruedas. Oprima el botón para encender la señal de giro y vuelva a oprimirlo para apagarla. Cuando está activado, el indicador LED parpadea de manera sincronizada con la señal de giro de la silla de ruedas.



2.5 Bloqueo y desbloqueo del sistema de control

El sistema de control se puede desbloquear de dos maneras. Mediante una secuencia de botones en el teclado o con una tecla física. La forma en que se bloquea el sistema de control depende de cómo esté programado su sistema.

2.5.1 Bloqueo con llave

Para bloquear la silla de ruedas con un bloqueo de llave:

- Inserte y retire una llave PGDT incluida en la toma del cargador del módulo del joystick.
- Ahora la silla de ruedas estará bloqueada.

Desbloqueo de la silla de ruedas:

- Inserte y retire una llave PGDT incluida en la toma del cargador.
- Ahora la silla de ruedas estará desbloqueada.



2.5.2 Bloqueo del teclado

Bloqueo de la silla de ruedas con el teclado:

- Con el sistema de control encendido, oprima y mantenga oprimido el botón de encendido/apagado.
- Después 1 segundo el sistema de control emitirá un pitido. Ahora, suelte el botón de encendido/apagado.
- Mueva el joystick hacia adelante hasta que el sistema de control emita un pitido.
- Mueva el joystick hacia atrás hasta que el sistema de control emita un pitido.
- Suelte el joystick, escuchará un pitido largo.
- Ahora la silla de ruedas estará bloqueada.

Desbloqueo de la silla de ruedas:

- Si el sistema de control está apagado, oprima el botón de encendido/apagado.
- Mueva el joystick hacia adelante hasta que el sistema de control emita un pitido.
- Mueva el joystick hacia atrás hasta que el sistema de control emita un pitido.
- Suelte el joystick, escuchará un pitido largo.
- Ahora la silla de ruedas estará desbloqueada.



2.6 Funciones del asiento

No todas las funciones del asiento están disponibles en todos los modelos de asiento.

En algunos asientos, las funciones se pueden controlar mediante el joystick del panel de control. Algunos modelos pueden memorizar tres posiciones del asiento. El mecanismo de ajuste del asiento guarda cada posición del asiento que se haya memorizado. Esto facilita la recuperación de una posición del asiento que se haya guardado anteriormente.

2.6.1 Vuelva al modo de manejo

Oprima el botón Mode (Modo) una o más veces hasta que aparezca una imagen de pantalla estándar con un indicador de velocidad en la pantalla del panel de control.



2.6.2 Maniobras con el asiento

1. Oprima el botón Mode (Modo) una o más veces hasta que aparezca un ícono de función del asiento en la pantalla del panel de control.
2. Mueva el joystick hacia la izquierda o hacia la derecha para seleccionar un ajuste del asiento. El ícono de ajuste del asiento que haya seleccionado aparecerá en la pantalla.

Los íconos mostrados varían según el modelo de asiento y las funciones disponibles.

3. Mueva el joystick hacia adelante o hacia atrás para activar la función.

Si el símbolo M aparece junto al ícono del asiento, significa que la función de memoria está activada. De lo contrario, mueva el joystick hacia la izquierda o hacia la derecha para seleccionar un ajuste del asiento.

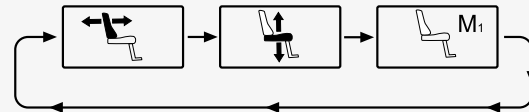

2.6.3 Memoria

2.6.3.1 Guardar una posición de asiento en la memoria

Algunos sistemas de control del asiento pueden memorizar tres posiciones del asiento. El mecanismo de ajuste del asiento guarda cada posición del asiento que se haya memorizado. Esto facilita la recuperación de una posición del asiento que se haya guardado anteriormente.

Procedimiento para guardar una posición de asiento en la memoria:

1. Ajuste la función del asiento en la posición que desee.
2. Active la función de memoria del asiento al oprimir el botón Mode (Modo) una o más veces hasta que aparezca un ícono de asiento en la pantalla del panel de control.
3. Mueva el joystick hacia la izquierda o la derecha para seleccionar una posición memorizada (M1, M2 o M3). La pantalla del panel de control mostrará un ícono del asiento y el símbolo de memoria M de la posición memorizada que haya seleccionado.
4. Mueva el joystick hacia atrás para activar la función Guardar. Aparecerá una flecha junto al símbolo de memoria M.
5. Guarde la posición actual moviendo el joystick hacia adelante y manteniéndolo en esa posición hasta que la flecha junto al símbolo de memoria M desaparezca.

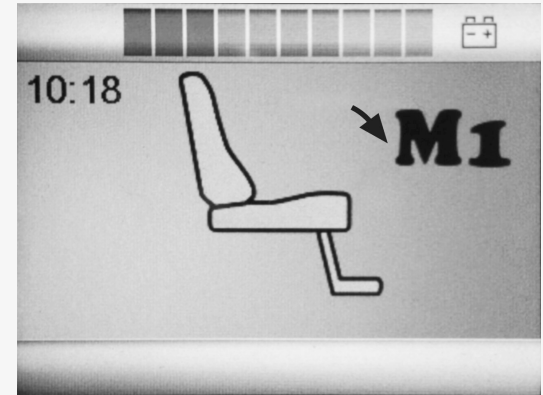

2.6.3.2 Recuperación de una posición del asiento desde la memoria

Así se recuperará una posición de asiento de la memoria:

1. Oprima el botón Mode (Modo) una o más veces hasta que aparezca un ícono de función del asiento en la pantalla del panel de control.
2. Mueva el joystick hacia la izquierda o la derecha para seleccionar una posición memorizada (M1, M2 o M3). La pantalla del panel de control mostrará un ícono del asiento y el símbolo de memoria M de la posición memorizada que haya seleccionado.
3. Mueva el joystick hacia adelante. El asiento se ajustará en la posición que se haya guardado previamente. Por razones de seguridad, el joystick debe mantenerse hacia adelante hasta que el asiento esté completamente ajustado en la posición memorizada. Una vez que el asiento se ajuste a la posición memorizada, dejará de moverse.



IMPORTANTE! Al soltar el joystick se detendrá el movimiento del asiento

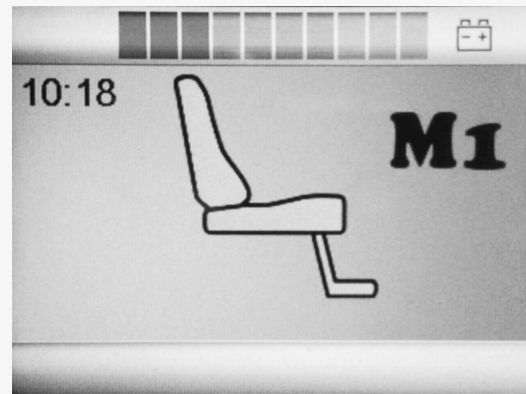

2.7 Pantalla

El estado del sistema de control se muestra en la pantalla. El sistema de control está activado cuando la pantalla está retroiluminada.

2.7.1 Símbolos en la pantalla

La pantalla de manejo R-net tiene componentes comunes que siempre aparecen y componentes que solo aparecen en determinadas condiciones. A continuación se muestra el ejemplo de una pantalla de manejo típica en Perfil 1.

- A. Reloj
- B. Velocímetro
- C. Nombre del perfil
- D. Perfil actual
- E. Indicador de la batería
- F. Indicador de velocidad máxima

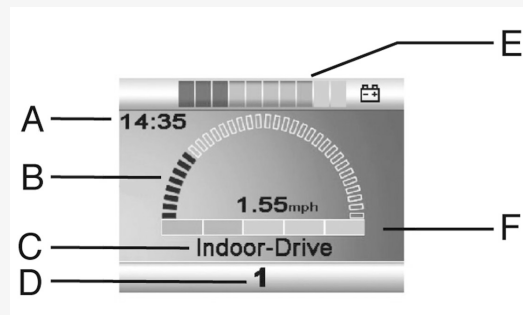

2.7.2 Indicador de la batería

Muestra la carga disponible en la batería y puede utilizarse para alertar al usuario del estado de la batería.

- Luz fija: todo funciona correctamente.
- Parpadea lentamente: el sistema de control funciona correctamente, pero cargue la batería lo antes posible.
- En aumento: las baterías de la silla de ruedas se están cargando. No podrá utilizar la silla de ruedas hasta que el cargador esté desconectado y el sistema de control se apague y se encienda de nuevo.



2.7.3 Indicador de velocidad máxima

Muestra el ajuste del indicador de velocidad máxima.

El ajuste de velocidad máxima se realiza con los botones de velocidad.



2.7.4 Perfil actual

El número de perfil describe en qué perfil opera actualmente el sistema de control. El texto del perfil es el nombre o descripción del perfil en que opera actualmente el sistema de control.



2.7.5 En foco

Cuando el sistema de control incluye más de un método de control directo como, por ejemplo, un módulo de joystick secundario o un módulo de asistente dual, el módulo que tiene el control de la silla de ruedas muestra este símbolo.



2.7.6 Velocidad limitada

Si la velocidad de la silla de ruedas está limitada, por ejemplo, por un asiento levantado, entonces aparecerá este símbolo. Si el manejo de la silla de ruedas está limitado, el símbolo parpadeará.



2.7.7 Reinicio

Cuando el sistema de control requiere un reinicio, por ejemplo, tras la reconfiguración de un módulo, este símbolo parpadeará.



2.7.8 Temperatura del sistema de control

Este símbolo significa que se activó una característica de seguridad. Esta característica de seguridad reduce la potencia de los motores y se restablece automáticamente cuando el sistema de control se ha enfriado. Cuando aparezca este símbolo, maneje lentamente o detenga la silla de ruedas. Si la temperatura del sistema de control sigue aumentando, puede alcanzar un nivel en el que el sistema de control debe enfriarse, momento en el cual no será posible seguir manejando.



2.7.9 Temperatura del motor

Este símbolo significa que una característica de seguridad fue activada. Esta característica de seguridad reduce la potencia de los motores y se restablece automáticamente después de cierto tiempo. Cuando el sistema se restablece, el símbolo desaparece. Cuando aparezca este símbolo, maneje lentamente o detenga la silla de ruedas. Permobil recomienda que maneje despacio durante un breve periodo después de que haya desaparecido el símbolo, para evitar que la silla de ruedas sea sometida a un esfuerzo innecesario. Si el símbolo aparece varias veces y la silla de ruedas no ha sido utilizada en ninguna de las condiciones mencionadas en el capítulo *Restricciones de manejo*, es posible que la silla de ruedas esté averiada. Póngase en contacto con el técnico de mantenimiento.

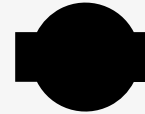

2.7.10 Reloj de arena

Este símbolo aparece cuando el sistema de control cambia entre diferentes estados. Un ejemplo sería la entrada en el modo de programación. El símbolo está animado y muestra arena cayendo.



2.7.11 Parada de emergencia

Cuando el sistema de control está programado para bloquear el manejo o la operación del accionador, normalmente habrá un interruptor de parada de emergencia conectado en el conector del perfil externo. Este símbolo parpadea cuando el interruptor de parada de emergencia se activa o se desconecta.



2.8 Menú Settings (Ajustes)

El menú Settings (Ajustes) permite que el usuario configure el reloj, el brillo de la pantalla, el color de fondo, entre otras opciones.

Mantenga oprimidos los dos botones de velocidad simultáneamente para abrir el menú Settings (Ajustes).

Mueva el joystick para desplazarse por el menú.

El movimiento del joystick hacia la derecha le permitirá entrar en un submenú con las opciones de la función relacionada.

Seleccione *Exit* (Salir) en la parte inferior del menú y mueva el joystick hacia la derecha para salir del menú Settings (Ajustes).

Cada uno de los elementos del menú se describe en las siguientes secciones.

2.8.1 Time

La sección siguiente describe los submenús relacionados con la hora (Time).

Set Time	permite al usuario establecer la hora actual.
Display Time	establece el formato de la visualización de la hora o lo desactiva. Las opciones son 12 horas, 24 horas y Off (Apagado).

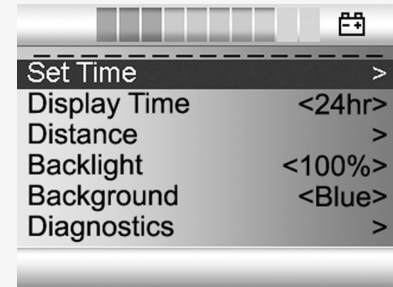

2.8.2 Distance (Distancia)

La sección siguiente describe los submenús relacionados con la distancia (Distance).

- Total Distance (distancia total)** este valor se guarda en el módulo de alimentación. Indica la distancia total recorrida desde que el módulo de alimentación fue instalado en el chasis.
- Trip Distance (distancia recorrida)** este valor se guarda en el módulo del joystick. Muestra la distancia total recorrida desde el último restablecimiento.
- Display Distance (visualización de la distancia)** establece si aparece Total Distance (Distancia total) o Trip Distance (Distancia recorrida) en la pantalla del contador de kilómetros en el módulo del joystick.
- Clear Trip Distance (Borrar distancia recorrida)** un movimiento del joystick hacia la derecha borrará el valor de la distancia recorrida.
- Exit (salir)** un movimiento del joystick hacia la derecha saldrá del menú Settings (Ajustes).

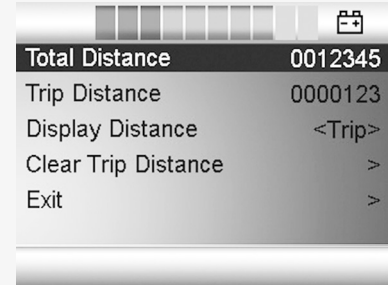

2.8.3 Backlight

La sección siguiente describe los submenús relacionados con la retroiluminación (Backlight).

Backlight	esta opción ajusta la retroiluminación de la pantalla. Puede ajustarse entre 0% y 100%.
Fondo	establece el color del fondo de la pantalla. El azul es el estándar, pero con luz solar muy intensa, el fondo blanco hará que la pantalla sea más visible. Las opciones son azul, blanco y automático.

permobil

341855 spa-US



www.permobil.com